



sewoo

SEWOO TECH CO.,LTD.

경기도 오산시 가장산업동로 28-6 (가정동, 1동)
대표번호 031-459-8200 팩스 031-459-8880
<http://www.miniprinter.com>



MODEL : LK-P20B

모바일 프린터

전자파 적합등록

B급 기기(가정용 방송통신기기)

▶ 이 기기는 가정용(B급)으로 전자파적합등록을 한 기기로서 주로 가정에서 사용하는 것을 목적으로 하며, 모든 지역에서 사용할 수 있습니다.

형식등록

2.4GHz대역을 사용하는 무선설비

▶ 본 무선설비는 전파혼신 가능성이 있으므로 인명안전과 관련된 서비스는 할 수 없음.

사양(무선쪽 내용)

사용주파수	2402MHz ~ 2480MHz
채널수	79개
공중선전력(전계강도)	1mW 이하
변조 방식	GFSK

인증 사항

인증자 상호	(주)세우테크
기기의 명칭	무선데이터통신시스템용 무선기기 (MOBILE PRINTER)
모델명	LK-P20B
제조년	2008. 06
제조사/제조국가	(주)세우테크 / 대한민국
인증자 식별부호	SWP



Disposal of Old Electrical&Electronic Equipment(Applicable in the European Union and other European countries with separate collection systems)

This symbol on the product or on its packaging indicates that this product shall not be treated as household waste. Instead it shall be handed over to the applicable collection point for the recycling of electrical and electronics equipment. For more detailed information about recycling of this product, please contact your local city office, your household waste disposal service or the shop where you purchased the product.

목차

1. 안전을 위한 주의사항	2
2. 제품구성	4
3. 각 부분의 명칭	5
4. 기본 사용법	6
4-1. 기능버튼 설명	6
4-2. 배터리 설치	7
4-3. 배터리 빼기	8
4-4. 배터리 충전	9
4-5. 배터리 충전기 사용법 (옵션)	10
4-6. 시가잭 충전기 사용법 (옵션)	11
4-7. 벨트 클립 사용법	12
4-8. 용지 설치	13
4-9. 가죽케이스 사용법 (옵션)	14
4-10. 어깨걸이 사용법 (옵션)	15
4-11. 셀프 테스트	16
4-12. MSR 사용법 (옵션)	18
4-13. IC CARD 사용법 (옵션)	19
5. 외부 장치와 연결	20
5-1. 블루투스 연결	20
5-2. 인터페이스 케이블 연결	21
6. 제품사양	22
6-1. 사양	22

1. 안전을 위한 주의사항

사용자의 안전을 지키고 재산상의 손해를 사전에 방지하기 위한 내용입니다.
아래의 내용을 잘 읽고 올바르게 사용해 주세요.

● 표시 내용

-  금지 표시
-  반드시 지켜야 할 사항 표시
-  분해금지 표시
-  전원플러그를 콘센트에서 분리 표시
-  감전 예방을 위한 접지 표시
-  젖은손 접촉 금지 표시

경고

지시사항을 지키지 않았을 경우, 사용자가 사망하거나 중상을 입을 수 있습니다



전선부분을 잡아당기거나 젖은손으로 전원플러그를 만지지 마세요. 감전이나 화재의 위험이 있습니다.



전선을 무리하게 구부리거나 무거운 물건에 눌러 망가지지 않도록 하세요. 감전이나 화재의 위험이 있습니다.

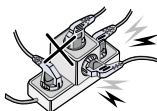

문어발식 콘센트 사용을 금지해 주세요. 감전이나 화재의 위험이 있습니다.

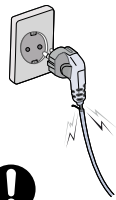

손상된 전원코드나 플러그, 헐거운 콘센트를 사용하지 마세요. 감전이나 화재의 위험이 있습니다.



경고

지시사항을 지키지 않았을 경우, 사용자가 사망하거나 중상을 입을 수 있습니다



전원플러그를 빼서 프린터기를 끄지 마세요. 고장이나 감전의 위험이 있으므로 반드시 전원버튼을 눌러 꺼주세요.

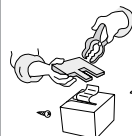

제품을 임의로 분해, 수리, 개조하지 마세요. 고장, 감전, 화재의 위험이 있습니다. 수리할 필요가 있을 때는 구입처로 문의하세요.



주의

지시사항을 지키지 않았을 경우, 사용자가 부상이나 재산피해가 발생할 수 있습니다.



울퉁부퉁하거나 경사진 바닥에는 설치하지 마세요. 넘어지거나 떨어지면 제품의 파손되거나 다칠 수 있습니다.

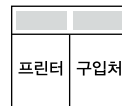

수리할 필요가 있는 제품을 구입한곳에 의뢰하세요. 임의로 분해, 수리할 경우 감전이나 화재가 발생할 수 있습니다.



프린터의 본체 내부에 물이나 이물질이 들어가지 않도록 주의하세요. 제품 변색 및 감전, 위험이 있습니다.

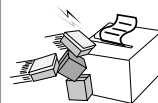

제품에 인위적으로 과도한 충격을 주지 마세요. 고장이나 화재의 원인이 됩니다.



2. 제품구성

기본 구성품



프린터



배터리

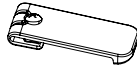

BELT BUCKLE



충전기

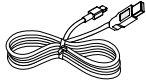

USB CABLE



CD



설치 매뉴얼

별매품

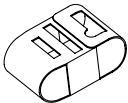

가죽 케이스

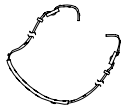

어깨끈

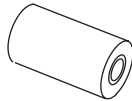

용지

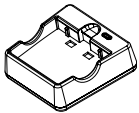

배터리 충전기

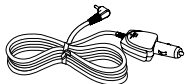

시가 잭

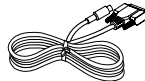

SERIAL CABLE

3. 세부명칭

앞 부분

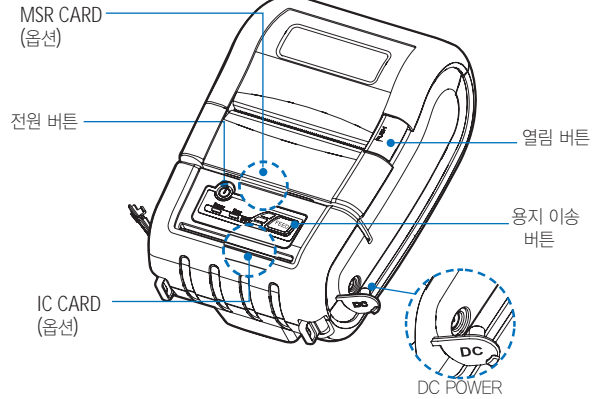

뒤 부분

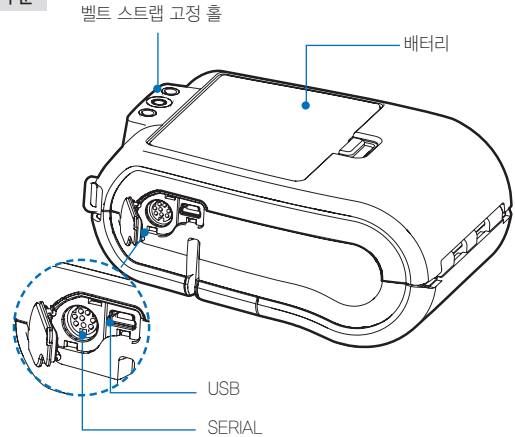

4. 설치 및 사용

4-1. 조작부 사용법

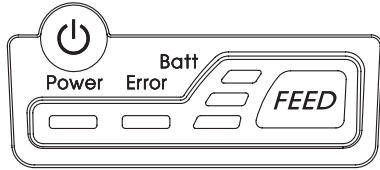

키	명칭	기능 설명
	전원 버튼	이 버튼은 전원을 켜거나 전원을 끌 때 사용됩니다. 프린터가 꺼졌을 때 이 버튼을 2초 정도 누르고 있으면 전원이 켜집니다. 그리고 프린터가 켜져 있을 때 이 버튼을 누르면 전원이 꺼집니다.
	용지 이송 버튼	이 버튼을 누르면 용지를 인위적으로 이송시킬 수 있습니다. 그 외에 셀프 테스트와 Hexa Mode 출력을 할 수 있습니다. 1. 셀프 테스트 관련 내용은 "4-10. 셀프 테스트"를 2. Hexa Mode 출력은 서비스 매뉴얼을 참조하십시오.
	배터리 잔량 표시등	1. Batt LED 등이 켜지면 인쇄가 가능한 상태이며 2. 부저 소리와 함께 LED가 점멸 되면 충전이 필요한 상태입니다. 3. 인쇄 불가능한 상태의 배터리가 되면 자동으로 종료됩니다.
	오류 표시등	적색 등이 켜지면 용지가 없거나 커버가 열린 상태입니다.

4-2. 배터리 설치

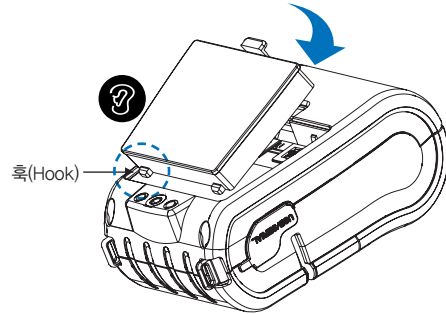

1. 그림과 같이 프린터 밑면에 배터리의 훅(Hook)을 결합하십시오.
2. 딸깍하는 소리가 날 때까지 프린터에 배터리를 밀어 넣으십시오.

☑ 알아두기

제품 구입 시 배터리가 충전되어 있지 않으니 사용 전에 배터리를 충전한 후 사용하십시오.
(배터리 충전기와 배터리 거치대를 이용하십시오.)

4-3. 배터리 빼기

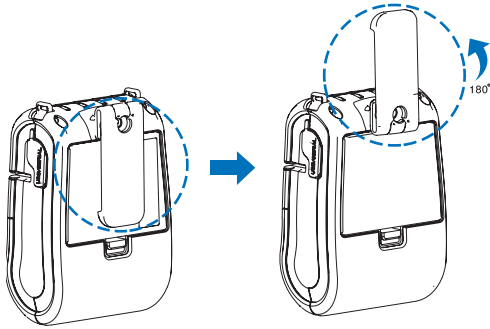

벨트 Hook 고정 홀을 90° 올려줍니다.

1
2

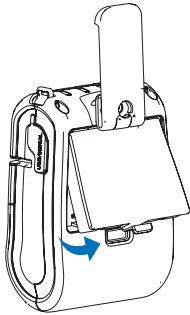

그림과 같이 벨트 Hook을 올린 상태에서 배터리를 들어올리면 분리됩니다.

4-4. 배터리 충전

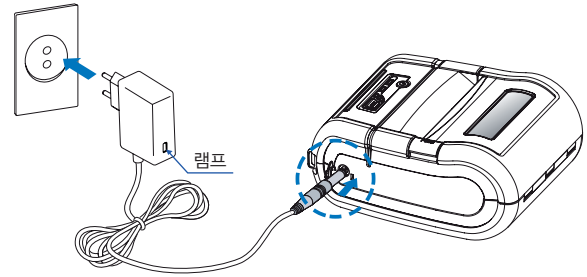

1. 프린터 전원을 꺼주십시오.
2. 외부 DC JACK 덮개를 연 후 프린터 충전단자에 연결하십시오.
3. 전원 코드를 콘센트에 꽂아주십시오.

4-4-1. 충전 중 램프 상태

상태	충전 중	충전 후
충전램프	적색	녹색

☑ 알아두기

1. 당사에서 제공하는 배터리 충전기를 사용하지 않으면 프린터에 심각한 손상이 발생할 수가 있으며, 당사는 이에 대한 책임을 지지 않습니다.
2. 배터리를 빼기 전에 프린터의 전원을 반드시 끈 후, 배터리를 빼 주십시오.
3. 배터리가 장착되지 않은 상태에서 충전기 전원으로 프린터는 동작 되지 않습니다.
4. 충전중에 제품의 전원을 절대 켜지마십시오.
5. 배터리 충전시에는 제품 동작을 하지 마십시오.

4-5. 배터리 충전기 사용법

옵션

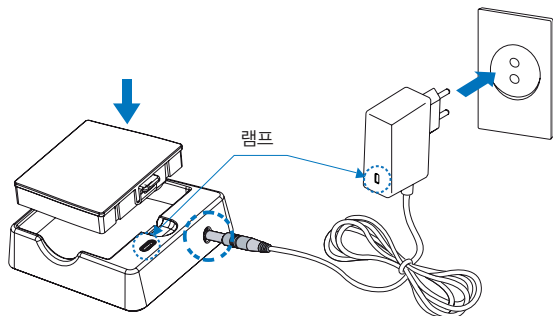

1. 그림과 같이 배터리 충전 거치대에 배터리를 위에서 아래로 넣어주십시오.
2. DC JACK을 충전단자에 연결하십시오.
3. 전원 코드를 콘셉트에 꽂으십시오.
4. 충전이 끝나면 거치대에서 꺼내주십시오.

4-5-1. 충전 중 램프 상태

상태	충전 중	충전 후
충전램프	적색	녹색

☑ 알아두기

만약 적색 램프가 계속해서 깜박이면 배터리를 거치대에 잘못 꽂은 경우이므로 배터리를 빼낸 후 다시 끼워보십시오.

4-6. 시가 잭 충전기 사용법

옵션

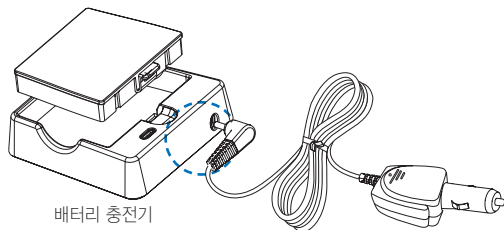
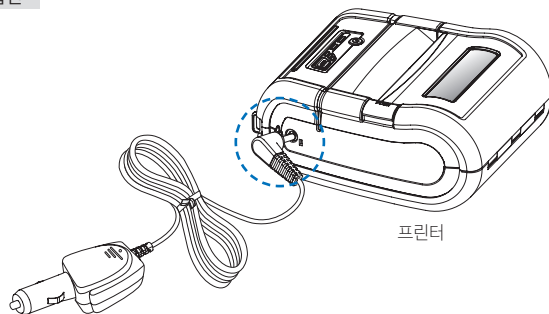

자동차 시가 잭 충전기를 프린터 또는 배터리 충전기에 연결하십시오.

Input	12 ~ 24V
Output	8.4V 0.8 ~ 1.2A

☑ 알아두기

자사에서 제공한 시가 잭으로 사용하여 주시기 바랍니다.

4-7. 벨트 클립 사용법

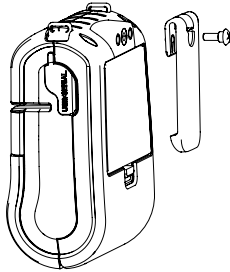

벨트 Hook 고정 홀에 벨트 클립의 스크류를 삽입하십시오.

1
2

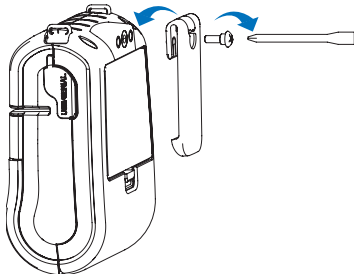

그림과 같이 드라이버로 벨트 클립의 스크류를 체결하십시오.

4-8. 용지 설치

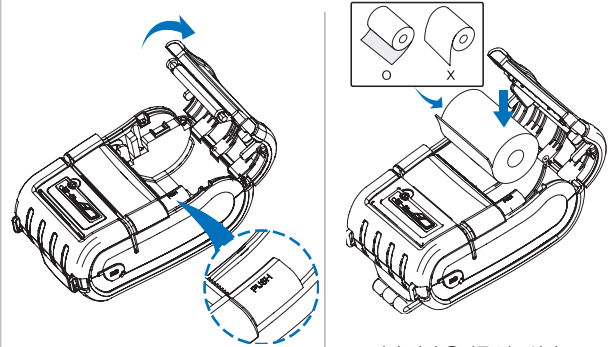

열림 버튼을 눌러 용지커버를 여십시오.

그림과 같이 용지를 넣으십시오.
(다 사용한 용지의 지관이 있다면 꺼내십시오.)

1 2
3

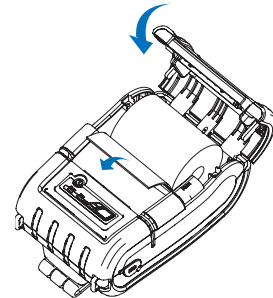

그림과 같이 용지를 앞으로 당긴 다음 용지커버를 닫으십시오.

4-9. 가죽 케이스 사용법

옵션

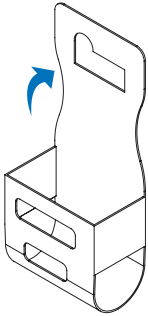

벨크로를 여십시오.

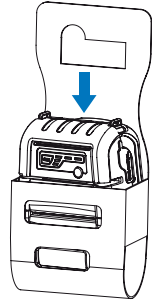

그림과 같이 방향으로 프린터를 가죽 케이스에 넣으십시오.

1 2
3 4

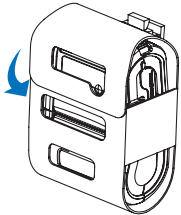

벨크로를 붙여 닫으십시오.

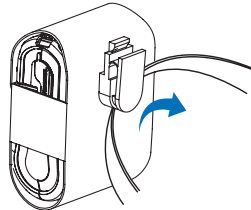

가죽 케이스 뒷쪽의 클립을 이용하여 벨트에 고정하십시오.

4-10. 어깨걸이 사용방법

옵션

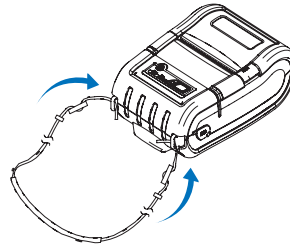

보기와 같이 Set의 고리에 끈을 끼우십시오.

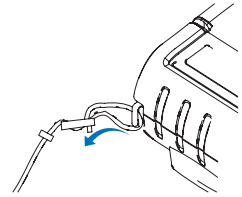

보기의 화살표 방향대로 끝단을 어깨끈 고리에 끼우십시오.

1 2
3 4

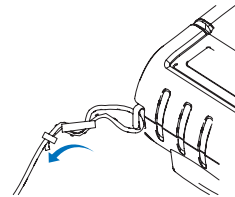

끈의 끝단을 고리의 끝까지 잡아당긴 후 고정용 클립에 끼워 고정하여 주십시오.

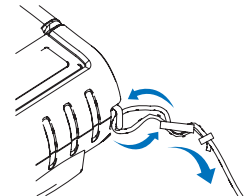

반대 방향도 동일한 방법으로 끼우십시오.

4-11. 셀프 테스트

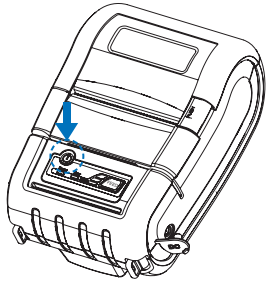

전원 버튼을 3초 길게 눌러
꺼주십시오.

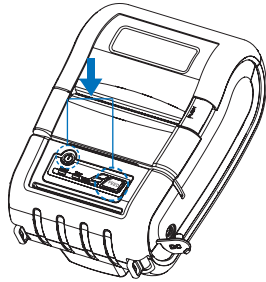

FEED 버튼을 누른 상태에서 전원버튼을
눌러주십시오.

1 2
3

✓ 알아두기

1. ASCII 패턴을 추가로 인쇄하려면
Feed 버튼을 한번 더 누르십시오.
2. ASCII 패턴이 인쇄되고 나면 셀프
테스트가 자동으로 종료됩니다.
3. Feed 버튼을 누르지 않으면 30초 후
셀프테스트가 자동으로 종료됩니다.

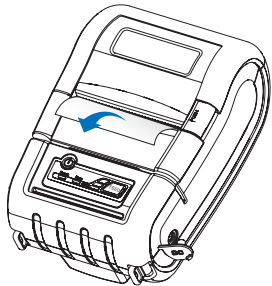

제품의 기본정보가 인쇄됩니다.

셀프 테스트 인쇄물 샘플

SELF-TEST

```

Serial Interface
Bus rate : 115200
Date Dist : R P 1 S
Parity : none
Stop bits : 1 E 8 bit
Handshaking : RTS/CTS
Receive error: none

E-mail: "021377511168140"
Password: "12345"

Request Character:
Alpharum: 2 / 040941 / 0.12%
Alphasum: 2 / 1940941 / 0.12%

Auto Power Off
Time:

Print density
100%

Paper Full Month
50mm

Feed : use "FFH" control
    
```



프린터를 처음 설정하거나 문제가 있을 경우 실행하여 프린터의 다음 상태들을
확인 할 수 있습니다.

— 제어 회로, 메커니즘, 인쇄 품질, ROM 버전

셀프 테스트 결과 프린터에 문제가 없을 경우 다른 장치나 소프트웨어를
살펴 보십시오. 이 기능은 다른 장치나 소프트웨어와 독립적으로 동작합니다.

● 모터 가열 방지

모터가 가열되는 것을 방지하기 위해 적어도 1.5 미터 연속 출력 이후에는 30초 이상
대기상태로 두어야합니다.

4-12. MSR 사용법

옵션

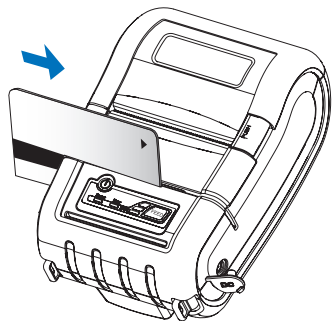

그림과 같이 카드를 넣고 화살표 방향으로 굽으십시오.

4-13. IC CARD 사용법

옵션

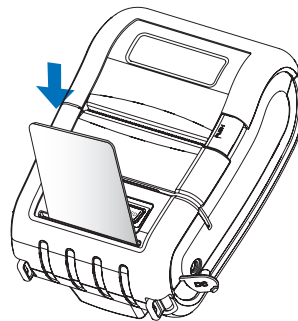

카드를 화살표 방향으로 삽입하여 주십시오.

5. 외부 장치와 연결

본 제품은 블루투스 통신과 케이블을 연결하여 편리하게 사용할수있도록 외부장치와 통신할 수 있습니다.

5-1. 블루투스 연결

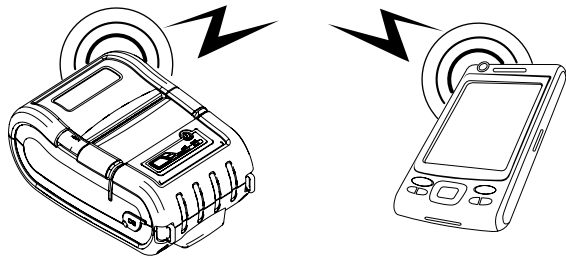

1. 프린터는 블루투스 무선 통신이 가능한 PDA, PC등과 연결이 가능합니다.
2. 단말기에서 지원하는 블루투스 연결기능을 사용하여 프린터와 연결합니다.

☑알아두기

자세한 블루투스 사용법은 제조사(PDA, PC등) 매뉴얼을 참고하십시오.

5-2. 인터페이스 케이블 연결

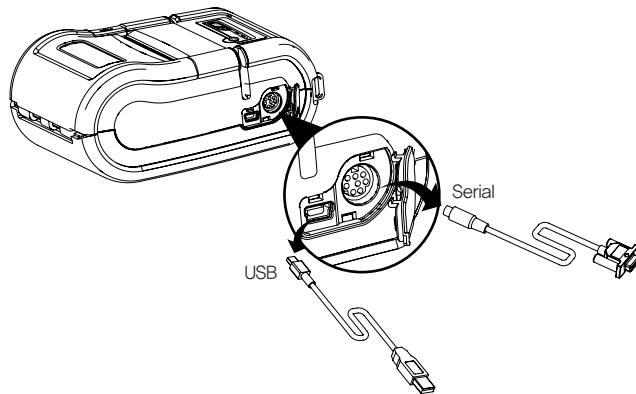

1. 프린터의 케이블 커넥터에 USB or Serial 케이블을 연결하십시오.

☑알아두기

당사가 공급하는 케이블을 사용하십시오. (USB, Serial)

2. 단말기 (PDA, PC 등)의 USB or Serial 포트에 인터페이스 케이블을 연결하십시오.

6. 제품사양

6-1. 사양

인쇄 방식	Direct Thermal	
인쇄 속도	80mm/sec	
해상도	203 DPI X 203 DPI	
문자 크기	Font A (12X24), Font B (9X24)	
라인 당 문자 수	Font A : 32자 , Font B : 42자	
문자 집합	ALPHA NUMERIC Caractor, Extension Caractor	
바코드	EAN-8, EAN-13, Code39, ITF, UPC-A, Codabar, Code93, Code128, PDF417(2D)	
에물레이션	ESC/POS	
드라이버	Window CE 4.2&5.0, Window Mobile 5.0	
센서	Paper End Sensor	
용지	종류	Thermal Paper
	너비	58mm
	두께	65 μ l
	외경	Max. ϕ 48mm
신뢰성	내경	12.5mm +/-0.5mm
	TPH	50km
배터리	52분 연속사용가능, 연속대기 시간 16시간20분 236m 인쇄가능함	
통신인터페이스	Serial(RS-232C), USB, Bluetooth Class2	
배터리 충전기	입력	AC100~240V, 50/60Hz
	출력	8.4V , 800~1400mA
배터리	종류	리튬 이온 (Li-ion)
	출력	7.4V, 1800~1900mAh
	충전 시간	2시간 30분

크기	WXDXH(mm)	96X136X58
	WXDXH*	3.7X5.3X2.2
무게	0.4kg	
온도	작동가능온도	5~40℃
	보관온도	-10~50℃
습도	작동가능습도	35 ~ 95%
	보관습도	10 ~ 95%