



sewoo

SEWOO TECH CO.,LTD.

경기도 오산시 가잠산업동로 28-6 (가잠동, 1동)
대표번호 031-459-8200 팩스 031-459-8880
<http://www.miniprinter.com>



MODEL : LK-P41W

모바일 프린터

목차

전자파 적합등록

B급 기기(가정용 방송통신기기)

▶ 이 기기는 가정용(B급)으로 전자파적합등록을 한 기기로서 주로 가정에서 사용하는 것을 목적으로 하며, 모든 지역에서 사용할 수 있습니다.

형식등록

2.4GHz대역을 사용하는 무선설비

▶ 본 무선설비는 전파혼신 가능성이 있으므로 인명 안전과 관련된 서비스는 할 수 없음.

인증 사항

인증자 상호	(주)세우테크
기기의 명칭	무선데이터통신시스템용 무선기기 (MOBILE PRINTER)
모델명	LK-P41W
제조년	2009. 03
제조사/제조국가	(주)세우테크 / 대한민국
인증자 식별부호	SWP

WLAN

사용주파수	2412 MHz ~ 2472 MHz
채널수	13개
공중선전력	10mW 이하
변조방식	QPSK, CCK, OFDM



Disposal of Old Electrical&Electronic Equipment(Applicable in the European Union and other European countries with separate collection systems)

본 제품을 분류되지 않은 자치단체 쓰레기로 처리하지 마십시오.
본 제품은 재활용이 가능하며, 해당 지역의 기준에 따라 재활용해야 합니다.

1. 안전을 위한 주의사항	2
2. 제품구성	4
3. 각 부분의 명칭	5
4. 기본 사용법	6
4-1. 기능버튼 설명	6
4-2. 배터리 설치	7
4-3. 배터리 충전	8
4-4. 배터리 거치대 사용법 (옵션)	9
4-5. 시가잭 충전기 사용법 (옵션)	10
4-6. 용지 설치	11
4-7. 가죽케이스 사용법 (옵션)	12
4-8. 셀프 테스트	13
4-9. 프린터 청소	15
5. 외부 장치와 연결	16
5-1. Wifi 연결	16
5-2. 인터페이스 케이블 연결	17
6. 제품사양	18
7. CPCL Command 명령어 호환 여부	20

1. 안전을 위한 주의사항

사용자의 안전을 지키고 재산상의 손해를 사전에 방지하기 위한 내용입니다.
아래의 내용을 잘 읽고 올바르게 사용해 주세요.

● 표시 내용

-  금지 표시
-  분해금지 표시
-  감전 예방을 위한 접지 표시
-  반드시 지켜야 할 사항 표시
-  전원플러그를 콘센트에서 분리 표시
-  젖은손 접촉 금지 표시

! 경고

지시사항을 지키지 않았을 경우, 사용자가 사망하거나 중상을 입을 수 있습니다



전선부분을 잡아당기거나 젖은손으로 전원플러그를 만지지 마세요. 감전이나 화재의 위험이 있습니다.



전선을 무리하게 구부리거나 무거운 물건에 눌러 망가지지 않도록 하세요. 감전이나 화재의 위험이 있습니다.

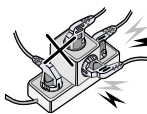

문어발식 콘센트 사용을 금지해 주세요. 감전이나 화재의 위험이 있습니다.

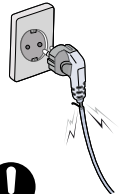

손상된 전원코드나 플러그, 헐거운 콘센트를 사용하지 마세요. 감전이나 화재의 위험이 있습니다.



! 경고

지시사항을 지키지 않았을 경우, 사용자가 사망하거나 중상을 입을 수 있습니다



전원플러그를 빼서 프린터기를 끄지 마세요. 고장이나 감전의 위험이 있으므로 반드시 전원버튼을 눌러 꺼주세요.

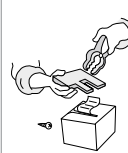

제품을 임의로 분해, 수리, 개조하지 마세요. 고장, 감전, 화재의 위험이 있습니다. 수리할 필요가 있을 때는 구입처로 문의하세요.



! 주의

지시사항을 지키지 않았을 경우, 사용자가 부상이나 재산피해가 발생할 수 있습니다.

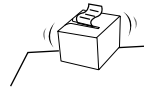

울퉁불퉁하거나 경사진 바닥에는 설치하지 마세요. 넘어지거나 떨어지면 제품의 파손되거나 다칠 수 있습니다.



수리할 필요가 있는 제품을 구입한곳에 의뢰하세요. 임의로 분해, 수리할 경우 감전이나 화재가 발생할 수 있습니다.



프린터의 본체 내부에 물이나 이물질이 들어가지 않도록 주의하세요. 제품 변색 및 감전, 위험이 있습니다.

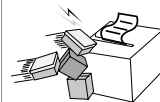

제품에 인위적으로 과도한 충격을 주지 마세요. 고장이나 화재의 원인이 됩니다.



2. 제품구성

기본 구성품



프린터



배터리

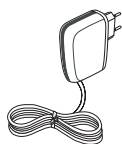

충전기

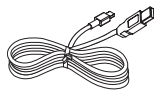

USB SHIELD
CABLE



CD

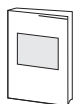

QUICK MANUAL

별매품

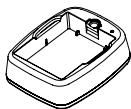

배터리 충전기

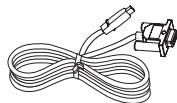

SERIAL CABLE



시가 잭

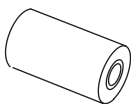

용지



가죽 케이스



어깨끈

3. 각 부분의 명칭

앞 부분

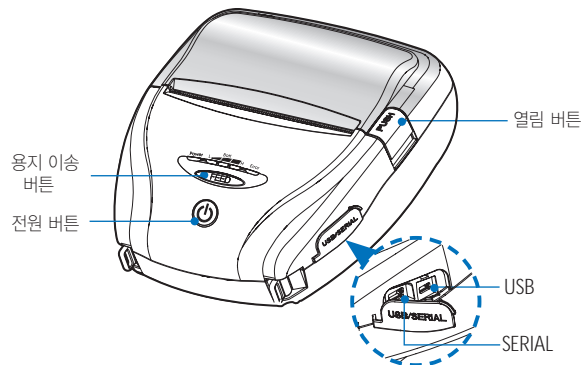



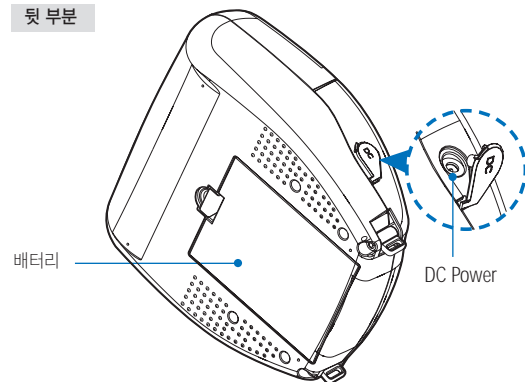

뒷 부분

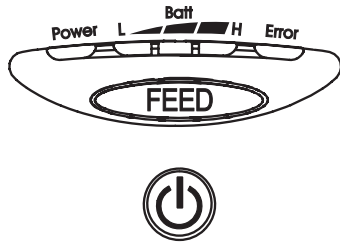

4. 기본 사용법

4-1. 기능버튼 설명



버튼	명 칭	기능 설명
	전원 버튼	<ul style="list-style-type: none"> - 전원 켜기/ 끄기 - 프린터 꺼졌을때 길게 3초 누르면 전원 켜짐 - 프린터 꺼졌을때 길게 3초 누르면 전원 꺼짐
	용지 이송버튼	<ul style="list-style-type: none"> - 용지를 인위적으로 이송시킴 - 셀프 테스트와 Hexa Mode 출력 1. 셀프 테스트 관련 내용은 4-10. 셀프 테스트 참조 2. Hexa Mode 출력은 서비스 메뉴얼 참조
	배터리 잔량 표시등	<ul style="list-style-type: none"> - Batt LED 등이 켜지면 인색 가능한 상태 - 부저 소리와 함께 LED가 점멸 되면 충전이 필요한 상태 - 인색 불가능한 상태의 배터리가 되면 자동으로 종료
	오류 표시등	<ul style="list-style-type: none"> - 적색 등이 켜지면 용지가 없거나 커버가 열린 상태

4-2. 배터리 설치

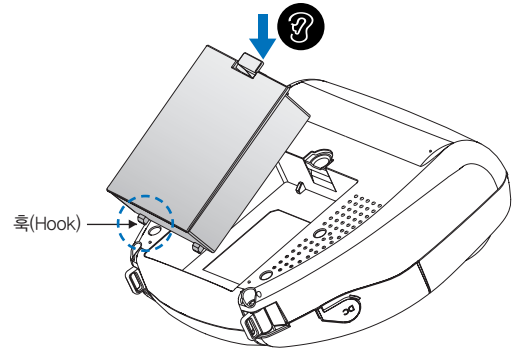

1. 배터리를 끼우려면 배터리의 양쪽 훅(Hook)을 아래 홈에 맞춥니다.
2. 양쪽 홈에 맞춘 후 위에서 아래로 밀어 주십시오.

☑ 알아두기

제품 구입 시 배터리가 충전되어 있지 않으니 사용 전에 배터리를 충전한 후 사용하십시오.
(배터리 충전기와 배터리 거치대를 이용하십시오.)

4-3. 배터리 충전

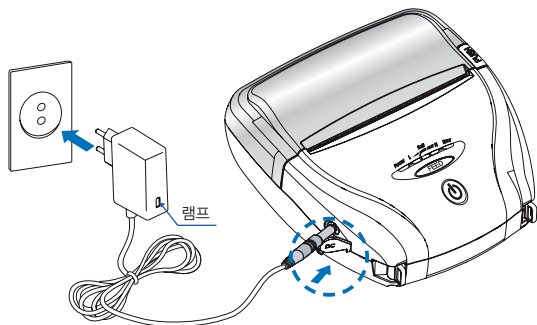

1. 프린터 전원을 꺼주십시오.
2. 외부 DC JACk 덮개를 연 후 프린터 충전단자에 연결하십시오.
3. 전원 코드를 콘센트에 꽂아주십시오.

4-3-1. 충전 중 램프 상태

상태	충전 중	충전 후
충전램프	적색	녹색

☑ 알아두기

1. 당사에서 제공하는 배터리 충전기를 사용하지 않으면 프린터에 심각한 손상이 발생할 수가 있으며, 당사는 이에 대한 책임을 지지 않습니다.
2. 배터리를 빼기 전에 프린터의 전원을 반드시 끈 후, 배터리를 빼 주십시오.
3. 배터리가 장착되지 않은 상태에서 충전기 전원으로 프린터는 동작 되지 않습니다.
4. 충전중에 제품의 전원을 절대 켜지마십시오.
5. 배터리 충전시에는 제품 동작을 하지 마십시오.

4-4. 배터리 충전기 사용법

옵션

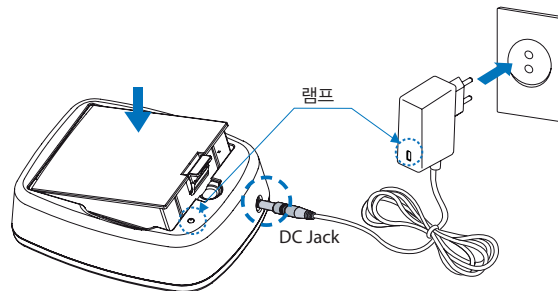

1. 그림과 같이 배터리 충전 거치대에 배터리를 위에서 아래로 넣어주십시오.
2. DC JACk을 충전단자에 연결하십시오.
3. 전원 코드를 콘센트에 꽂으십시오.
4. 충전이 끝나면 거치대에서 꺼내주십시오.

4-4-1. 충전 중 램프 상태

상태	충전 중	충전 후
충전램프	적색	녹색

☑ 알아두기

만약 적색 램프가 계속해서 깜박이면 배터리를 거치대에 잘못 꽂은 경우이므로 배터리를 빼낸 후 다시 끼워주십시오.

4-5. 시가 잭 충전기 사용법

옵션

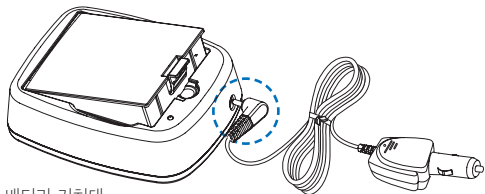
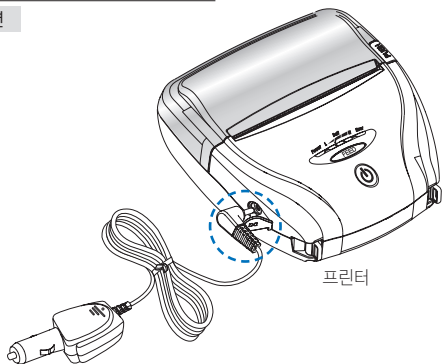

자동차 시가 잭 충전기를 프린터 또는 배터리 충전기에 연결하십시오.

Input	12 ~ 24V
Output	8.4V 0.8 ~ 1.2A

☑ 알아두기

자사에서 제공한 시가 잭으로 사용하여 주시기 바랍니다.

4-6. 용지 설치

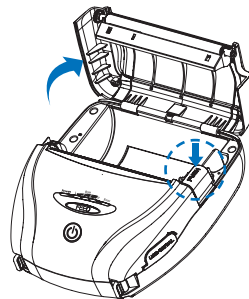

PUSH 버튼을 눌러 용지커버를 열어주십시오.

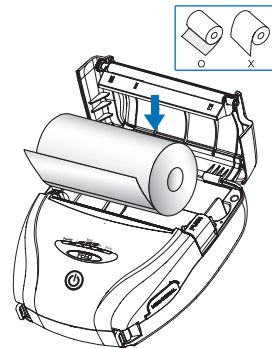

용지를 올바른 방향으로 넣으십시오.
(다 사용한 용지의 지관이 있다면 꺼내십시오.)

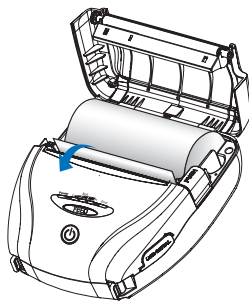

용지를 앞으로 당긴 다음 용지커버를 닫아주십시오.



여분의 용지를 프린터 전면으로 당긴 다음 아래로 절취해 주십시오.

4-7. 가죽 케이스 사용법

옵션

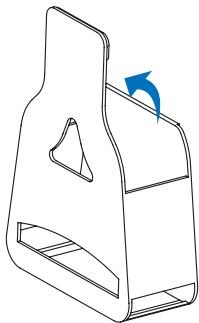

가죽케이스를 열어주십시오.

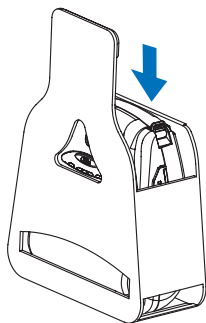

프린터를 가죽케이스에 넣으십시오.

1 2
3

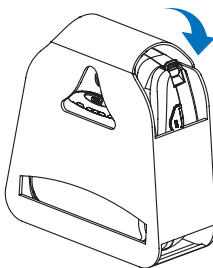

벨크로를 붙여 닫으십시오.

4-8. 셀프 테스트

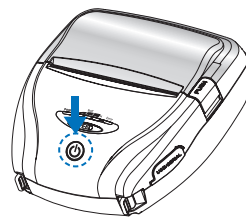

전원 버튼을 2초 길게 눌러
꺼주십시오.

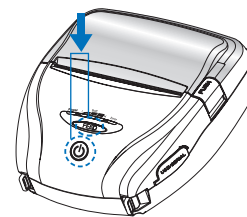

FEED 버튼을 누른 상태에서 전원
버튼을 눌러주십시오.

1 2
3

✓알아두기

1. ASC이 패턴을 추가로 인쇄하려면 Feed 버튼을 한번 더 누르십시오.
2. ASC이 패턴이 인쇄되고 나면 셀프 테스트가 자동으로 종료됩니다.
3. Feed 버튼을 누르지 않으면 30초 후 셀프테스트가 자동으로 종료됩니다.



제품의 기본정보가 인쇄됩니다.

셀프 테스트 인쇄물 샘플

```

SELF-TEST
*****
Printer is as follows
Firmware Version Ver 0.09
*****
ENDFONT Install
Codepage 437 Install
*****
Serial Interface
Baud rate : 115200
Data bits : 8 bits
Parity : none
Stop bits : 1 bit or more
Handshaking : DTR/DSR
Receive error: ignore
*****
Bluetooth
BD_ADDR : 00:13:7B:52:06:ED
Passkey : 0000
*****
MSR
Read Mode : Auto TRACK1/2
*****
Emulation : ESC/PSDS
PrintDensity : Normal
Characters : 32 Char/Line
*****
Low Power Mode : Not Install
Off Time : 0 min
*****
Please press FEED button.....
    
```

```

abcdefghijklmnopqrstuvwxyz{|}~
bcdefghijklmnopqrstuvwxyz{|}~
cdefghijklmnopqrstuvwxyz{|}~
Cue
defghijklmnopqrstuvwxyz{|}~
Cueaa
efghijklmnopqrstuvwxyz{|}~
Cueaaa
fghijklmnopqrstuvwxyz{|}~
Cueaaaa
ghijklmnopqrstuvwxyz{|}~
Cueaaaaa
hijklmnopqrstuvwxyz{|}~
Cueaaaaaa
ijklmnopqrstuvwxyz{|}~
Cueaaaaaaa
klmnopqrstuvwxyz{|}~
Cueaaaaaaaa
lmnopqrstuvwxyz{|}~
Cueaaaaaaaaa
mnopqrstuvwxyz{|}~
Cueaaaaaaaaaa
nopqrstuvwxyz{|}~
Cueaaaaaaaaaaa
opqrstuvwxyz{|}~
Cueaaaaaaaaaaaa
pqrstuvwxyz{|}~
Cueaaaaaaaaaaaaa
qrstuvwxyz{|}~
Cueaaaaaaaaaaaaaa
rstuvwxyz{|}~
Cueaaaaaaaaaaaaaaa
rstuvwxyz{|}~
Cueaaaaaaaaaaaaaaa
stuvwxyz{|}~
Cueaaaaaaaaaaaaaaa
tuvwxyz{|}~
Cueaaaaaaaaaaaaaaa
uvwxyz{|}~
Cueaaaaaaaaaaaaaaa
vwxyz{|}~
Cueaaaaaaaaaaaaaaa
wxyz{|}~
Cueaaaaaaaaaaaaaaa
xyz{|}~
Cueaaaaaaaaaaaaaaa
yz{|}~
Cueaaaaaaaaaaaaaaa
z{|}~
Cueaaaaaaaaaaaaaaa
{|}~
Cueaaaaaaaaaaaaaaa
|}~
Cueaaaaaaaaaaaaaaa
}~
Cueaaaaaaaaaaaaaaa
~
Cueaaaaaaaaaaaaaaa
*****0901222006*****
*** Completed ***
    
```

프린터를 처음 설정하거나 문제가 있을 경우 실행하여 프린터의 다음 상태들을 확인 할 수 있습니다.

- 제어 회로, 메커니즘, 인쇄 품질, ROM 버전

셀프 테스트 결과 프린터에 문제가 없을 경우 다른 장치나 소프트웨어를 살펴 보십시오. 이 기능은 다른 장치나 소프트웨어와 독립적으로 동작합니다.

●모터 가열 방지

모터가 가열되는 것을 방지하기 위해 적어도 1.5 미터 연속 출력 이후에는 30초 이상 대기상태로 두어야합니다.

4-9. 프린터 청소

프린터 내부에 먼지 등이 끼었을 경우에는 인쇄 품질이 저하될 수 있습니다. 이 경우에는 아래와 같은 방법으로 프린터를 청소하십시오.

▼알아두기

1. 청소하기 전에 프린터 전원을 반드시 꺼주십시오.
2. 프린터가 동작하는 동안 헤드부분은 매우 뜨거워져 있으므로, 헤드 세척 작업을 하려면 전원을 끄고 약 10분 후에 작업을 진행하십시오.
3. 헤드 세척시 손으로 헤드의 가열부를 만지지 않도록 주의하십시오.
(헤드가 정전기 등에 의해 손상을 입을 수 있습니다.)
4. 헤드에 흠집 등이 발생되지 않도록 주의하십시오.

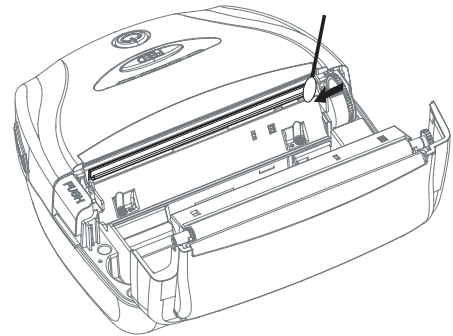

1. 알코올 용액을 면봉에 묻혀 프린터의 헤드 부분을 닦으십시오.
2. 청소가 완료되면 1~2분 후, 프린터에 용지를 넣고 프린터 커버를 닫으십시오.

5. 외부 장치와 연결

본 제품은 Wifi 통신과 케이블을 이용하여 외부장치와 통신할 수 있습니다.

5-1. Wifi(802.11b/g) 연결

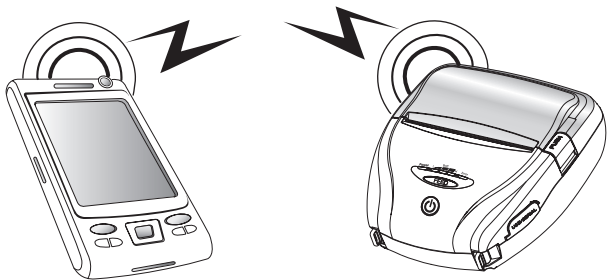

1. 프린터는 Wifi(802.11b/g) 무선 통신이 가능한 단말기 (PDA, PC 등)와 연결이 가능합니다.
2. 단말기에서 지원하는 Wifi(802.11b/g) 연결기능을 사용하여 프린터와 연결합니다.

☑알아두기

자세한 Wifi 통신 사용법은 제조사(PDA, PC 등) 매뉴얼을 참고하십시오.

5-2. 인터페이스 케이블 연결

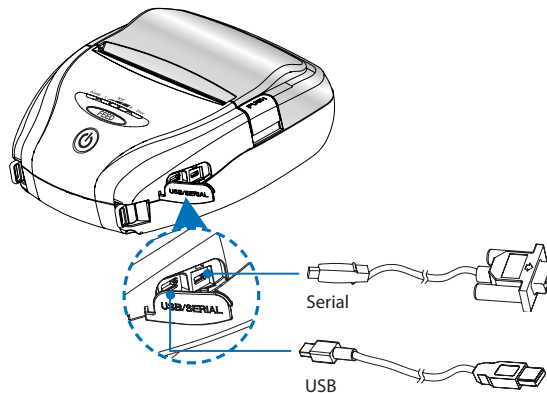

1. 프린터의 케이블 커넥터에 USB or Serial 케이블을 연결하십시오.

☑알아두기

당사가 공급하는 케이블을 사용하십시오. (USB, Serial)

2. 단말기 (PDA, PC 등)의 USB or Serial 포트에 인터페이스 케이블을 연결하십시오.

6. 제품사양

6-1. 사양

인쇄 방식	Direct Thermal	
인쇄 속도	80mm/sec	
해상도	203 DPI X 203 DPI	
문자 크기	CPCL	내장 폰트 7종 (12~48pt)
	ESC/POS	Font A (12X24), Font B (9X17)
라인 당 문자 수	Font A : 48자 , Font B : 64자	
문자 집합	ALPHA NUMERIC Character, Extension Character	
바코드	EAN-8, EAN-13, Code39, ITF, UPC-A, UPC-E, Codabar, Code93, Code128, PDF417(2D), MAXIcode (2D)	
에뮬레이션	ESC/POS, CPCL, Commanl Compatible	
드라이버	Window CE 4.2&5.0, Window Mobile 5.0	
센서	Paper End Sensor , Gap Sensor , Cover Open Sensor , Black Mark Sensor	
용지	종류	Thermal Paper / Label
	너비	50mm~112mm
	두께	0.06mm ~ 0.09mm
	외경	Max. ϕ 56mm
신뢰성	TPH	50km
	배터리	48분 연속사용가능, 연속대기 시간 12시간 160m 인쇄가능함
통신인터페이스	Serial(RS-232C), USB, Wireless Lan *802.11b/g	
배터리 충전기	입력	AC100~240V, 50/60 Hz
	출력	8.4V , 800~1400mA

배터리	종류	리튬 이온 (Li-ion)
	출력	7.4V, 2200mAh
	충전 시간	3시간 40분
크기	WXDXH(mm)	149 X 161 X 69
	WXDXH"	5.8 X 6.3 X 2.7
무게	0.53kg (With Battery)	
온도	작동가능온도	-10 ~ 50℃
	보관온도	-20 ~ 60℃
습도	작동가능습도	35 ~ 95%

7. CPCL Command 명령어 호환 여부

☑ 알아두기

지원 (호환)	자체 명령어로 지원	일부분만 지원	미지원
○	●	△	x

Printer Commands	지원 여부
PRINT	○
FORM	○
JOURNAL	○
UNITS	○
Comments	○
TEXT	지원 여부
TEXT	○
FONT-GROUP(FG)	○
TEXT CONCATENATION	○
MULTILINE(ML)	○
COUNT	○
SETMAG	○
SCALABLE TEXT	x
Linear Bar Codes	지원 여부
BARCODE	○
BARCODE-TEXT	○
Two-Dimensional Bar Codes	지원 여부
PDF417 (PORTABLE DATA FILE)	○
MAXICODE	○
QRCODE	●
DATAMATRIX	●
GS1(RSS)	●

Graphics	지원 여부
BOX	○
LINE	○
INVERSE-LINE	○
PATTERN	○
GRAPHICS	○
PCX	○
Advanced Commands	지원 여부
CONTRAST	○
TOPE	○
JUSTIFICATION	○
PAGE-WIDTH	○
PACE	○
NO-PACE	○
WAIT	○
REWIND	x
TENSION	x
SPEED	○
SETSP	○
ON-OUT-OF-PAPER	x
ON-FEED	○
PREFEED	○
POSTFEED	○
PRESENT-AT	x
COUNTRY/CODE PAGE	○
FORMAT FILES	○
BEEP	○
CUT	x
PATIAL-CUT	x
MCR	●

Line Print Mode	지원 여부
SETLP	○
SETLF	○
Moving With X and Y Coordinates	○
LMARGIN	○
SETBOLD	○
SETSP	○
Special ASCII Characters	○
SETFF	○
SET-TOF	○
SETLP-TIMEOUT	○